



Снегоуборочная машина

Қар күрейтін машина

RU Руководство по эксплуатации 4-26

KZ Пайдалану және қызмет көрсету бойынша нұсқаулық 27-49

SBG 722

SBG 722 E

SBG 780 S

Сервисное обслуживание

Для получения информации по вопросам технического обслуживания изделия обращайтесь в специализированные сервисные центры. Полный список авторизованных сервисных центров, предоставляющих услуги по ремонту и обслуживанию, доступен на официальном сайте:

- alteco.hk/info/service.html

Сервистік қызмет көрсету

Өнімге техникалық қызмет көрсету мәселелері бойынша ақпарат алу үшін мамандандырылған сервистік орталықтарға хабарласыңыз. Жөндеу және қызмет көрсету қызметтерін ұсынатын уәкілетті қызмет көрсету орталықтарының толық тізімі Ресми сайтта қол жетімді:

- alteco.hk/info/service.html



Россия



Қазақстан

Xizmat ko'rsatish

Mahsulotga texnik xizmat ko'rsatish bo'yicha ma'lumot olish uchun ixtisoslashgan xizmat ko'rsatish markazlariga murojaat qiling. Ta'mirlash va texnik xizmat ko'rsatadigan vakolatli xizmat ko'rsatish markazlarining to'liq ro'yxati rasmiy veb-saytda mavjud:

- alteco.hk/info/service.html

Тейлөө кызматы

Продукцияны тейлөө боюнча маалымат алуу үчүн атайын тейлөө борборлоруна кайрылыңыз. Оңдоо жана тейлөө кызматтарын көрсөткөн ыйгарым укуктуу тейлөө борборлорунун толук тизмеси расмий сайтта жеткиликтүү:

- alteco.hk/info/service.html



O'zbekiston



Кыргызстан

Информация по технике безопасности

- Безопасность очень важна для вас и окружающих. Мы указали важную информацию по технике безопасности в руководстве и на машине. Пожалуйста, внимательно ознакомьтесь с ней.
- Информация по технике безопасности предупреждает вас о том, что может представлять потенциальную опасность для вас и окружающих. Ключевые слова с символом «!» ставятся перед каждой информацией. Это слова «опасно, предупреждение, внимание».



ОПАСНО:

Несоблюдение указаний, приведенных в руководстве, может привести к серьезным травмам и даже смерти.



ПРЕДУПРЕЖДЕНИЕ:

Несоблюдение указаний, приведенных в руководстве, может привести к повреждению устройства и травмам.



ВНИМАНИЕ:

Если вы не будете действовать в соответствии с указаниями руководства, это может привести к повреждению устройства и травмам.

Пожалуйста, обратите внимание на значения вышеупомянутых идентификаторов.

Предотвращение ущерба

Вы можете увидеть другую важную информацию, отмеченную знаком «ВНИМАНИЕ».



ВНИМАНИЕ! Несоблюдение указанных в руководстве действий может привести к повреждению устройства.

Меры предосторожности



Если снегоборщик эксплуатируется в соответствии с указаниями руководства, он будет работать безопасно и надежно в соответствии с его конструкцией. Перед началом эксплуатации снегоборщика внимательно ознакомьтесь с данным руководством. В противном случае это может привести к травмам и повреждению устройства

Инструкции по безопасности

- Перед использованием данной машины убедитесь, что все компоненты, например, узел разгрузочного желоба установлены.
- Бензин легко воспламеняется, необходимо обращать внимание на опасность пожара и взрыва.

- Необходимо строго использовать проверенное топливо и смазочное масло. Оно должно быть чистым.
- При запуске двигателя, пожалуйста, поверните рычаг переключения передач в нейтральное положение.
- Будьте осторожны со шнеком, так как он может поранить вас! Не разрешается наступать на шнек или стоять перед шнеком при запуске машины.
- Перед переключением передачи необходимо отключить сцепление (рукоятка рычага переключения передач должна быть установлена в нейтральное положение), что позволит избежать травм или повреждения машины. Не используйте снегоборщик под воздействием алкоголя или лекарств, а также в состоянии усталости или болезни.
- Передачу заднего хода следует использовать с осторожностью. Будьте осторожны, чтобы не споткнуться или не упасть.
- Не подпускайте всех людей, особенно детей и домашних животных, к зоне действия снегоборщика.

Поскольку модель постоянно совершенствуется, фотографии или изображения могут отличаться от реальной машины.

Инструкции по безопасности и предупреждения

Обучение

- Перед эксплуатацией данного устройства прочтите, усвойте и следуйте всем инструкциям на машине и в руководстве(ах). Внимательно ознакомьтесь с элементами управления и правильным использованием оборудования. Знайте, как быстро остановить устройство и отключить органы управления. Знайте, как правильно использовать машину в чрезвычайных ситуациях.
- Никогда не позволяйте детям управлять оборудованием. Никогда не позволяйте взрослым управлять оборудованием без надлежащего инструктажа.
- Следите за тем, чтобы в рабочей зоне не было людей, особенно детей.

Подготовка

- Тщательно осмотрите место, где будет использоваться оборудование, и уберите все половики, полозья, доски, провода и другие посторонние предметы.
- Перед запуском двигателя выключите все сцепления и переключитесь на нейтральный двигатель (мотор).
- Не работайте на оборудовании без соответствующей зимней одежды.
- Обращайтесь с топливом осторожно; оно легко воспламеняется.

- Используйте разрешенный контейнер для топлива.

Никогда не добавляйте топливо в работающий или горячий двигатель.

- Заполняйте топливный бак на открытом воздухе с особой осторожностью. Никогда не заполняйте топливный бак в помещении.
- Надежно установите крышку бензобака и вытрите пролитое топливо перед запуском двигателя.
- Отрегулируйте полозья и убедитесь, что корпус крыльчатки всегда выше поверхности щебня.
- Никогда не пытайтесь выполнять какие-либо регулировки при работающем двигателе (моторе) (за исключением случаев, специально рекомендованных производителем).
- Всегда надевайте защитные очки или щитки для глаз во время работы или выполнения регулировки или ремонта для защиты глаз от посторонних предметов, которые могут быть отброшены из машины.

⚠ Другие предупреждения

Эта машина может генерировать электромагнитное поле в процессе работы. Данное поле может создавать помехи для медицинских инструментов, которые активно или неактивно установлены при определенных обстоятельствах. Чтобы предотвратить серьезные или смертельные травмы, мы рекомендуем лицам, которые используют такие медицинские инструменты, проконсультироваться с врачом или производителем инструментов перед использованием этой машины. Заявленное общее количество вибрации измеряется на основе стандартных методик измерения. Его можно использовать для сравнения инструментов. И его также можно использовать для предварительной оценки.

Инструкции по эксплуатации

- Не допускайте к выпускному отверстию людей, животных, дороги или потока транспортных средств все время.
- Соблюдайте крайнюю осторожность при работе на гравийном покрытии или пересекающих его дороге, пешеходных дорожках или дорогах. Будьте внимательны к скрытым опасностям или движению транспорта.
- В нормальных условиях, при возникновении чрезвычайной ситуации, сцепления сразу же отпустите рукоятку сцепления.
- После удара о посторонний предмет остановите двигатель (мотор), отсоедините провод от свечи зажигания, отсоедините шнур на стартере, тщательно осмотрите снегоборщик на предмет повреждений и устраните повреждения перед повторным запуском и эксплуатацией снегоборщика.

- Если устройство начинает аномально вибрировать, остановите двигатель и немедленно проверьте причину. Вибрация обычно является предупреждением о неисправностях.
- Останавливайте двигатель и все вращающиеся части всякий раз, когда вы покидаете рабочее положение, прежде чем прочистить корпус крыльчатки или разгрузочный желоб, а также при выполнении любого ремонта, регулировки или осмотра.
- Когда машина не работает, сцепление должно быть отключено, а двигатель остановлен.
- Будьте предельно осторожны при работе на склонах, машина может покатиться сверху вниз. Соблюдайте крайнюю осторожность при поворотах.
- Не запускайте двигатель в помещении, выхлопные газы опасны.
- Никогда не используйте снегоборщик без надлежащих ограждений и других предохранительных устройств.
- Держите детей или домашних животных подальше от оборудования или убедитесь, что другие взрослые заботятся о детях и держат их подальше от оборудования.
- Не отключайте имеющиеся предохранительные устройства. Не меняйте регулировку двигателя. Не запускайте двигатель без нагрузки. Не перегружайте мощность машины, пытаясь очистить снег со слишком высокой скоростью.
- Отключите привод шнека, когда снегоборщик транспортируется или не используется. Никогда не эксплуатируйте машину на высоких скоростях на скользких поверхностях. Оглядывайтесь назад и будьте осторожны при движении задним ходом.
- Не позволяйте посторонним приближаться к машине. Не работайте со снегоборщиком вблизи забора, транспортных средств, окон, склонов, пока не произведете правильную настройку дефлектора снегоотвода.
- Никогда не используйте снегоборщик при плохой видимости или освещении.
- Всегда будьте уверены в своей опоре и крепко держитесь за ручки. Запрещается использовать машину под опасными местами, такими как крыша, склон, узкие дороги и т. д.
- Никогда не прикасайтесь к горячему двигателю или глушителю.

Инструкции по техническому обслуживанию и хранению

- Содержите машину и вспомогательные устройства и оборудование в безопасном рабочем состоянии.
- Регулярно проверяйте срезные болты и другие болты на надлежащую затяжку, чтобы убедиться, что оборудование находится в безопасном рабочем состоянии.

- Никогда не храните машину с топливом в топливном баке внутри здания, где присутствуют источники воспламенения, такие как водонагреватели, обогреватели помещений или сушилки для белья. Дайте двигателю остыть, прежде чем хранить его в каких-либо корпусах.
- Всегда обращайтесь к руководству оператора за важными деталями, если снегоуборщик подлежит длительному хранению.
- Перед хранением очистите машину от снега. Запустите машину на несколько минут после окончания работ, чтобы предотвратить замерзание крыльчатки.
- Без профессиональной подготовки или разрешения не запускайте и не ремонтируйте машину.

Расположение и количество предупреждающих знаков безопасности

Наклейки с предупреждением о безопасности



Предупреждающая табличка о безопасности двигателя A1, наклеенная на топливный бак.

1. Опасность! Внимательно прочтите руководство перед эксплуатацией.
2. Осторожно, высокая температура, не трогайте.
3. Осторожно, не курить.
4. Осторожно, не допускайте вдыхание вредного газа.

Предупреждающие знаки о травмах, препятствующие перекручиванию, для разгрузочного желоба

Наклейте на крышку разгрузочного желоба. Не помещайте никакие части тела в желоб, когда крыльчатка вращается.



Предупреждающая этикетка для разгрузочного желоба препятствующая залипанию

Заглушите двигатель, прежде чем прочищать выпускной желоб, и только с помощью инструмента для очистки, а не вручную.

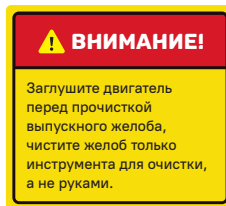

Символ безопасности для крышки шнека

Наклейте на крышку шнека.

1. Опасность.
2. Предотвратите травмы от отбрасываемых предметов.
3. Держитесь подальше от других во время работы.
4. Отключите двигатель перед техническим обслуживанием. Запуск, см. руководство.
5. Наденьте защитные перчатки.
6. Запрещается ставить ноги на вращающуюся мешалку.



ВНИМАНИЕ! Устройство можно использовать после наклеивания табличек, как показано на рисунке 1.

Описание конструкции

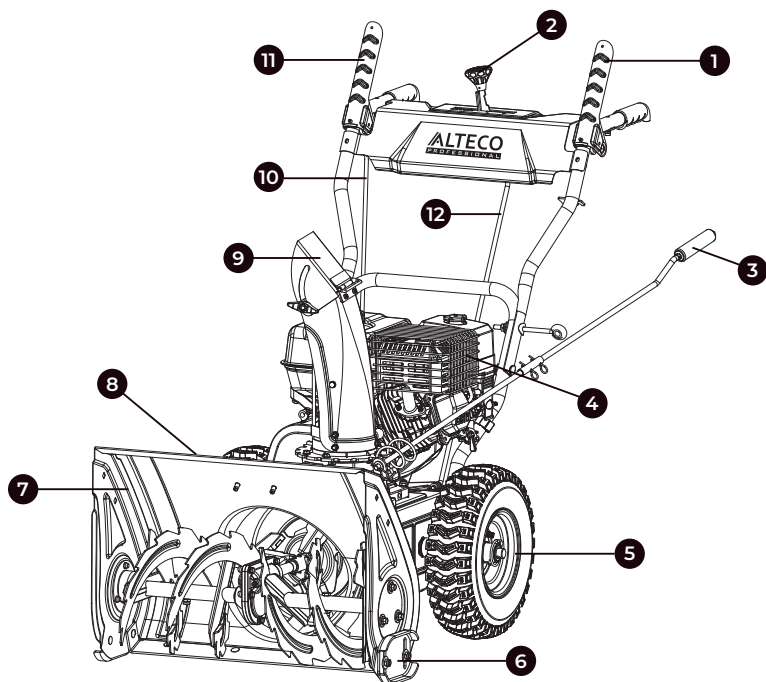

- | | |
|---|------------------------------|
| 1. Включение шнека | 7. Перемешивающая камера |
| 2. Рычаг переключения передач | 8. Лопатка для чистки желоба |
| 3. Управление поворотным устройством желоба | 9. Разгрузочный желоб |
| 4. Бензиновый двигатель | 10. Трос сцепления |
| 5. Зимняя шина | 11. Сцепление |
| 6. Полозья | 12. Тяга переключения |

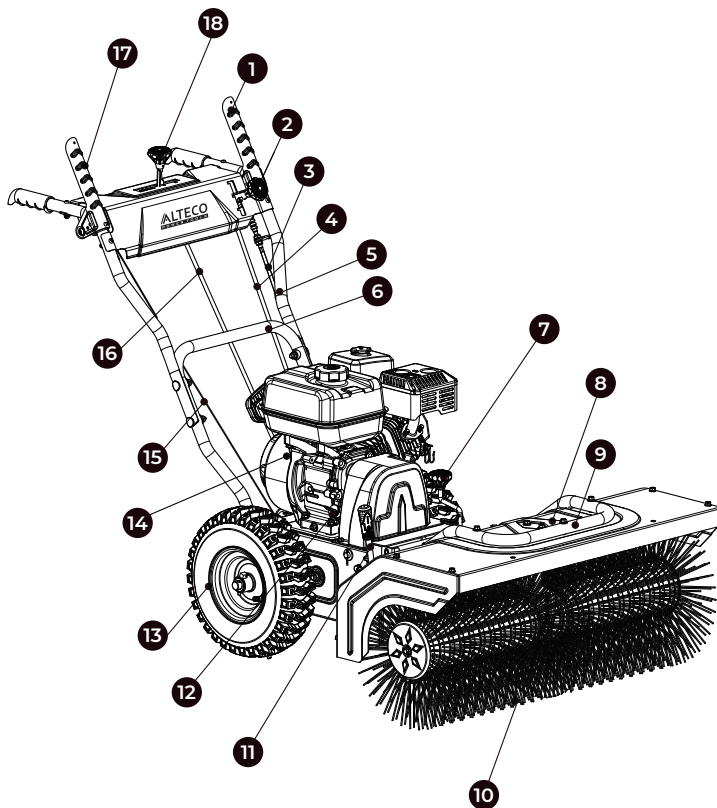

- | | |
|--------------------------------|-----------------------------------|
| 1. Рычаг шнека | 10. Снегоуборочная щетка |
| 2. Рычаг рулевого управления | 11. Зажимная рукоятка |
| 3. Трос шнека | 12. Заливка масла |
| 4. Управление снегоочистителем | 13. Колесо |
| 5. Верхняя рукоятка | 14. Двигатель |
| 6. Нижняя рукоятка | 15. Приводной кабель |
| 7. Рычаг регулировки | 16. Управление скоростью движения |
| 8. Защитный кожух | 17. Рычаг привода |
| 9. Соединительная рама | 18. Рычаг переключения передач |

Технические характеристики

Характеристики		SBG 722E	SBG 722	SBG 780 S
Передачи		6 вперед / 2 назад	4 вперед / 2 назад	6 вперед / 2 назад
Двигатель	Название модели	W170FS/P	WM170FS/P	W170FS/P
	Мощность, кВт	4.3	4.3	4.3
	Скорость, об/мин	3600	3600	3600
	Метод запуска	ручной	ручной/ электрический	ручной
	Объем, см ³	212	212	212
	Свеча зажигания	F7RTC		
Система шнеков		Двухступенчатая		
Самоходный		да	да	да
Размер шины, см		33	33	33
Размеры ковша	Ширина, мм	560	560	560
	Высота, мм	425	540	430
Размеры шнека	Тип шнека	Прокалывание льда		
	Диаметр шнека, мм	240	305	240
Управление разгрузочным желобом		Дистанционное управление		
Управление крышкой выпускного желоба		Ручное	Ручное	Ручное
Подсветка фар		Опционально	Опционально	Опционально
Обогрев рукоятки		Опционально	Опционально	Опционально
Скорость хода, км/час		1.7~3.2	1.7~3.2	1.7~3.2
Макс. расстояние отбрасывания снега, м		12	12	12
Уровень шума, дБ		≤77	≤77	≤77
Габаритные размеры, мм		800x630x640	800x630x640	1540x810x1070
Вес брутто, кг		61	70	61

Требования к аксессуарам

Модель свечи зажигания F7RTC / F7TC, M14X1.25-6e

Способы установки

Установка

Примечание: При вскрытии упаковки, пожалуйста, проверьте комплектность аксессуаров в соответствии со схемой установки. Если они отсутствуют, пожалуйста, свяжитесь с продавцом и восполните их.

Установка нижней рукоятки

- Выкрутите шестигранный фланцевый болт M8 × 20 (A) из бокового отверстия коробки, установите нижнюю планку рукоятки (D); затем используйте плоскую шайбу 8 (B), пружинную шайбу 8 (C), шестигранную головку M8 × 20 (A) Закрепите нижнюю планку рукоятки (C) в отверстиях с обеих сторон коробки (см. рис. 1).



Рис. 1

Установка панели управления

- Установите панель управления в сборе на нижнюю планку рукоятки, как показано справа; используйте дуговой стопорный болт M8x45 (A), дуговую шайбу 8 (B) и шестигранную фланцевую гайку M8 (C), чтобы установить панель управления в сборе (D) в монтажное отверстие нижней планки рукоятки (см. рис. 2).

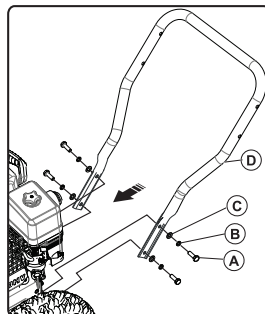

Рис. 2

Установка тяги переключения передач

- Пропустите нижний конец (A) тяги переключения передач через пружину сжатия тяги (B) соединительного рычага переключения передач (C); плоскую шайбу 8 (D) поочередно, и зафиксируйте с помощью пружины (E). Пропустите направляющую втулку звена переключения передач (F) через пружину сжатия звена, перегородку переключения передач (G), и плоскую шайбу 8 (D) по порядку; и зафиксируйте ее защелкивающейся пружиной (E).

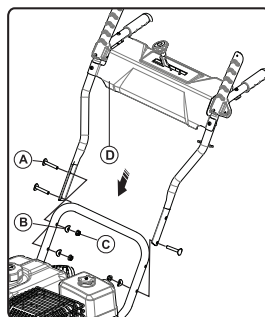

Рис. 3

Задняя установка узла распределителя отвода снега в сборе

- Найдите узел распределителя (A); используйте качалку, чтобы закрепить винт (B) через шестигранную фланцевую гайку M8 (C), дугообразную шайбу 8 (D), и отверстие подлокотника по порядку; , гайку фланцевой поверхности M8 (C), зафиксируйте качалку для спуска снега в сборе (A) на монтажном отверстии подлокотника;
- Вставьте задний конец (A) коромысла выпуска снега в сборе в крышку отверстия передней части (E) коромысла выпуска снега в сборе; зафиксируйте его пружиной (I) (см. рис. 4).

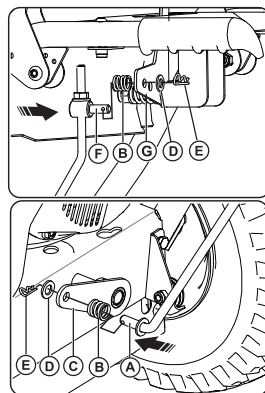

Рис. 4

Фронтальная установка снега узел выпускного коромысла

- Совместите спираль переднего конца коромысла в сборе (E) со спиральной шестерней снегоотвода, наденьте крепежную втулку коромысла (K) и вставьте ее в отверстие посадочного места коромысла (J). Используйте плоскую шайбу 10 (H), пружина (I) удерживает коромысло в сборе. (См. Рис.5).

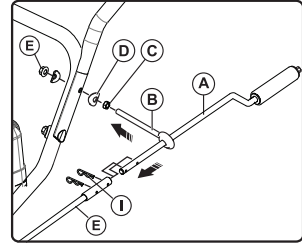

Рис. 5

Установка компонентов для отвода снега

- Возьмите болт с нижней шейкой M6 × 16 (A); совместите 3 монтажных квадратных отверстия на узле выпуска снега (C) с 3 квадратными отверстиями на спиральном зубчатом диске (B). Используйте болты с квадратной шейкой M6 × 16 (C), чтобы поочередно пройти через спиральный зубчатый диск (B); используйте плоскую шайбу 6(D) и шестигранную контргайку M6 (E), чтобы затянуть узел отвода снега (см. рис. 6).

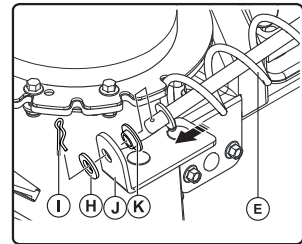

Рис. 6

Закрепление троса сцепления мешалки

- Закрепите трос сцепления мешалки (B) на нижней планке рукоятки с помощью линейной карты (A) (см. рис. 7).

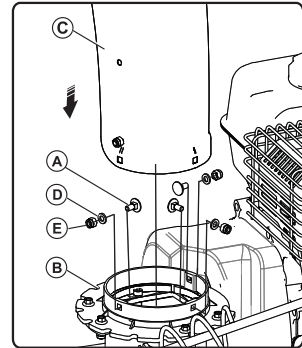

Рис. 7

Установка тяги переключения передач

- Снимите трос сцепления с оси; открутите регулировочный винт (В) и подвесьте его в отверстие внутри рукоятки сцепления (А); затем вкрутите регулировочную втулку троса (D) в регулировочный винт (В) до тех пор, пока трос не будет натянут прямо (до синей метки на винте); затем используйте регулировочную контргайку © для его фиксации; (см. рис. 8).

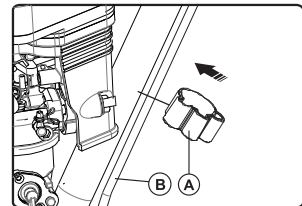

Рис. 8

Область применения

Данная машина подходит для работы на снегу, заснеженных дорогах и частично обледенелых дорогах; строго запрещено использовать на склонах с уклоном $\geq 15^\circ$; строго запрещено использовать в местах с большим количеством мусора, например, обломков или очень высоко поднятого гравия.

Эксплуатация

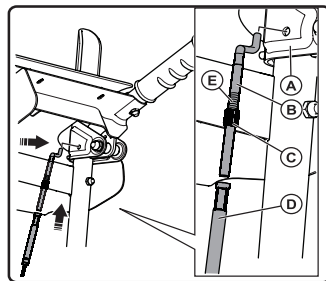
Перед выпуском с завода на всех снегоуборщиках была проведена плановая регулировка. Но перед использованием необходимо снова провести осмотр и регулировку для лучшей работы.

Проверьте и добавьте масло

- Проверьте, нет ли ослабленных соединительных болтов. Закрепите их, если таковые имеются.
- Проверьте гибкость и наличие сбоев в положении при движении рукоятки (дроссельной заслонки, сцепления, рычага скорости, рычага заднего хода) системы управления. Устраните их, если таковые имеются.
- Установите рычаг управления скоростью в положение первой передачи.
- Добавьте масло.
Добавьте 0.6 л смазочного масла в картер бензинового двигателя (см. рис. 1).



Масло. Рис. 1



ВНИМАНИЕ! Не вращайте щуп при проверке количества масла; количество заправки не превышает верхнего предела; модель масла - смазочное масло W-40, чтобы избежать трудностей при запуске из-за несоответствия вязкости при низких температурах.

- Бензин: Залейте 92 бензин в топливный бак бензинового двигателя. Не используйте бензин с истекшим сроком годности или с более низким октановым числом. Не переполняйте бак во избежание перелива (см. рис. 3).



Рис. 3

Перед началом работы

- Поверните ручку регулировки, чтобы установить направление отклонения выброса снега, лучше всего выбрасывать снег вдоль направления ветра (см. рис. 4).

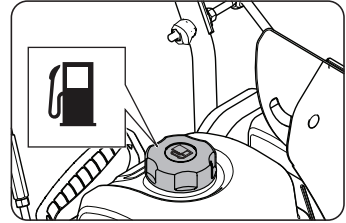

Рис. 4

- Открутите контргайку снежного колпака и отрегулируйте угол возвышения снежного колпака вверх и вниз, вы можете контролировать высоту и расстояние выброса снега; заблокируйте снежный колпак после регулировки (см. рис. 5).

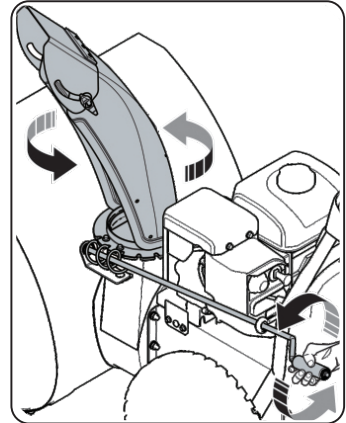

Рис. 5

Начало работы

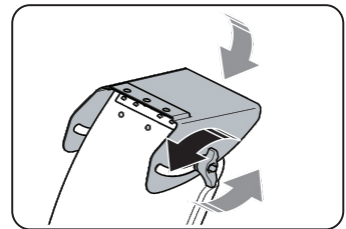

ОСТОРОЖНО! Перед запуском двигателя рычаг переключения скоростей находится в положении первой передачи а рукоятка сцепления отпущена.

- A. Праймер
- B. Рычаг дроссельной заслонки
- C. Переключатель подачи топлива
- D. Рукоятка запуска повторного запуска
- E. Выключатель ВКЛ/ Выкл

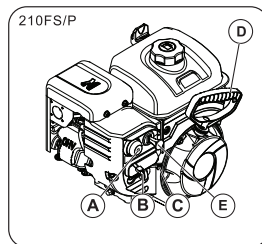
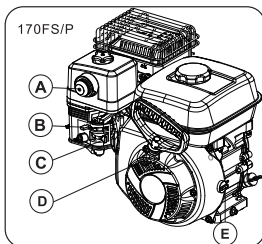

- Переведите переключатель подачи топлива в положение «ON» (ВКЛ).

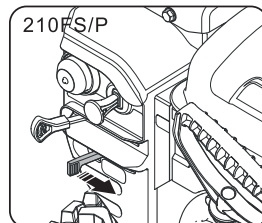
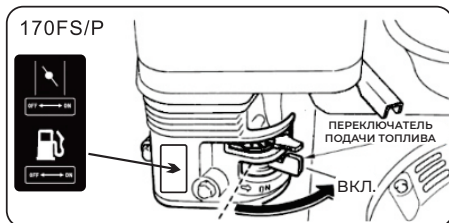

- При холодном запуске ручка дроссельной заслонки в положении «выключено». При запуске теплого двигателя рычаг дроссельной заслонки установить в положение «включено».

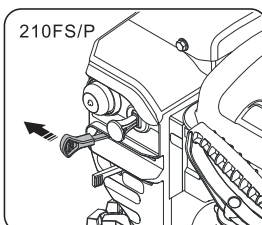
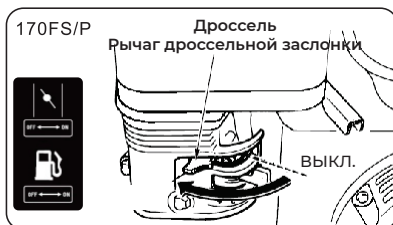

- Установите переключатель ВКЛ/ВЫКЛ в положение ВКЛ.

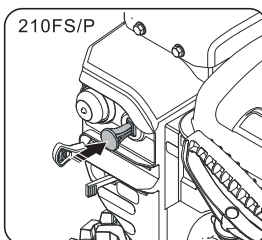
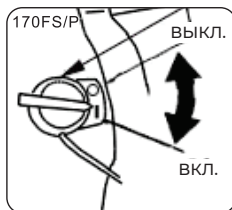

Запустите подкачивающий насос

- Нажмите на праймер 1-3 раза, чтобы запустить подкачивающий насос. Используйте подкачивающий насос для холодного запуска при низких температурах.

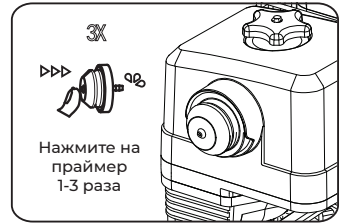

• Пуск

- Кик-стартер: начните медленно тянуть за ручку, пока не почувствуете сопротивление, после потяните быстро вдоль направления шнура ручки.

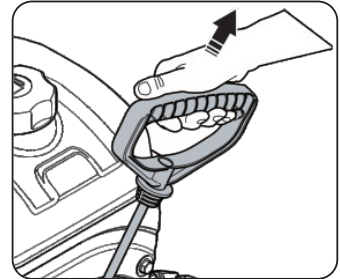

ОСТОРОЖНО! Не отпускайте рукоятку кик-стартера быстро. Медленно верните ее в исходное положение.

- Если при запуске двигателя рычаг дроссельной заслонки установлен в положение «выключено», то при прогреве двигателя рычаг дроссельной заслонки следует медленно перевести в положение «включено». При запуске теплового двигателя рукоятка дроссельной заслонки в положении «включено».

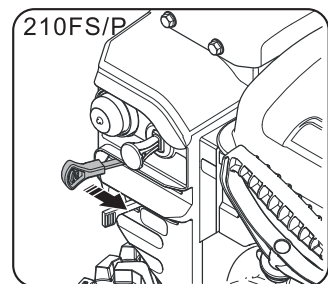
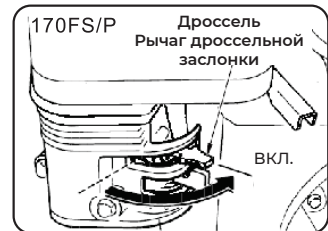

Остановка двигателя

- Для остановки двигателя переведите в положение «OFF» выключатель на двигателе, а затем краник в положение «ЗАКР»

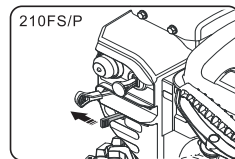
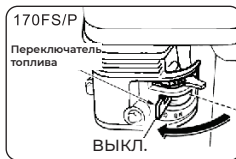
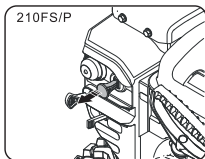
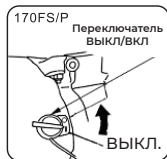

Выброс снега

- Установите направление выброса снега, после нормального запуска двигателя сначала нажмите на рукоятку сцепления перемешивающего сепаратора, чтобы активировать перемешивающий сепаратор и вентилятор выброса снега; затем нажмите на сцепление, чтобы активировать сепаратор.
- Ослабьте рычаг сцепления при переключении передач, включите колесо после переключения в правильное положение.

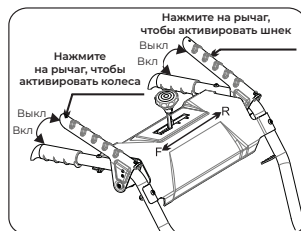

Инструкция по тяге

Будьте осторожны с вращающейся крыльчаткой. Держите руки, ноги, волосы и свободную одежду подальше от всех движущихся частей машины.

- Глушитель и близлежащие детали сильно нагреваются при работе двигателя. Всегда запускайте двигатель на полном или близком к полному газу.
- Всегда адаптируйте скорость машины к ситуации на снегу и регулируйте скорость рычагом управления скоростью. Следите за тем, чтобы машина отбрасывала снег равномерно.
- Легче и эффективнее убирать снег сразу после его выпадения.
- Всегда отбрасывайте снег по ветру, когда это возможно.
- Если выходной патрубок заблокирован снегом, не пытайтесь удалить его до выполнения следующих действий:
 - А. Одновременно отпустите две рукоятки сцепления
 - В. Выключите двигатель
 - С. Используйте прилагаемую к машине снеговую лопату для устранения засора. Не тянитесь к выходу для снега или шнеку



ВНИМАНИЕ! Некоторые параметры могут быть изменены в связи с улучшениями. Данные параметры приведены только для справки и не являются окончательными.

- Медленно откройте крышку топливного бака, чтобы сбросить давление.
- Медленно налейте топливо в канистру. Если вы пролили топливо, вытрите его тряпкой и дайте остаткам топлива высохнуть.
- Очистите область вокруг крышки топливного бака.
- Полностью закрутите крышку топливного бака. Если крышка топливного бака не закручена, существует опасность возгорания.
- Перед началом работы переместите устройство минимум на 3 м (10 футов) от места, где вы заправляли бак.

Для регулировки высоты снегоуборочной щетки

- Высота щетки для уборки снега регулируется регулировочным рычагом.
- При транспортировке или хранении ослабьте стопорную гайку (B), поверните ручку против часовой стрелки (A) и поднимите универсальное колесо (D), чтобы щетка для уборки снега (C) не касалась земли.
- После того как щетка для уборки снега (C) оторвется от земли, зафиксируйте ее контргайкой (B).
- Во время работы поверните ручку по часовой стрелке (A) на соответствующую высоту и затяните контргайку (B). Избегайте чрезмерного нажатия на щеточную секцию вниз, чтобы предотвратить чрезмерный износ.
- После износа щетки необходимо отрегулировать высоту щетки для чистки, ослабить стопорную гайку (B) и повернуть ручку по часовой стрелке (A) для затяжки и закрутите стопорную гайку (B).

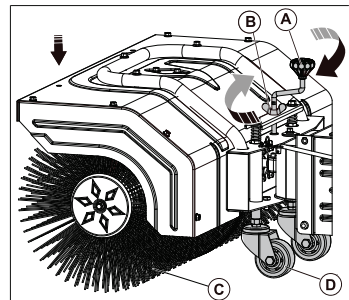
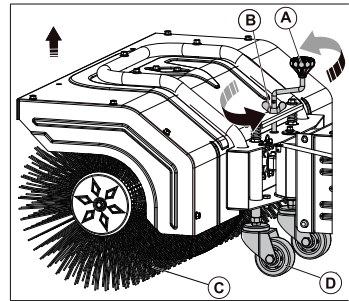

ВНИМАНИЕ! При замене компонентов щетки поверните фиксирующую ручку по часовой стрелке, чтобы установить компоненты щетки в самое нижнее положение, которое легко подсоединить.

Техническое обслуживание

Во время работы снегоборщика из-за изменений в работе, трения, износа и нагрузки неизбежно происходит ослабление соединительных болтов и износ деталей; нормальное состояние системы нарушается, что приводит к ненормальным монтажным зазорам, снижению мощности бензинового двигателя и увеличению расхода топлива. Такие неисправности, как смещение различных компонентов, серьезно влияют на нормальное использование снегоборщика; чтобы уменьшить возникновение вышеуказанной ситуации, необходимо строго и регулярно проводить техническое обслуживание на профилактической основе, чтобы поддерживать снегоборщик в хорошем техническом состоянии и продлить срок его службы.

Виды работ технического обслуживания		Перед началом работы	Каждые 25 часов работы	Каждые 50 часов работы	Каждые 100 часов работы	Каждый год или 300 часов	При необходимости
Моторное масло	Проверить уровень	✓					
	Заменить	Через первые 5 часов работы	Через первые 25 часов работы	✓			
Воздушный фильтр*	Проверить/очистить			✓			✓
	Заменить				✓		✓
Фильтр топливный*	Очистить/ Заменить					✓	✓
Бак топливный*	Очистить					✓	
Фильтротстойник карбюратора*	Промыть				✓		
Тепловые зазоры клапанов	Проверить/ Отрегулировать					✓**	
Свеча зажигания*	Проверить			✓			
	Заменить				✓		✓
Крепежные детали*	Проверить/ Подтянуть	✓					✓

Виды работ технического обслуживания		Перед началом работы	Каждые 25 часов работы	Каждые 50 часов работы	Каждые 100 часов работы	Каждый год или 300 часов	При необходимости
Регулировка рабочих частей	Проверить/ Подтянуть	✓					
Смазка вала червячной передачи	Проверить		✓	✓	✓	✓	✓
Смазка устройства зацепления	Проверить			✓			
	Заменить						✓
Проверка давления в шинах	Проверить				✓		

*Данные запчасти и расходные материалы не подлежат замене по гарантии.

**Эти работы должны выполняться в авторизованном сервисном центре.

Примечание: Проверяйте и чистите свечу зажигания каждый год перед использованием; если электрод сгорает, замените свечу зажигания.

После первой заправки маслом замените масло в соответствии с приведенной выше таблицей. Правильный искровой зазор: 0.7-0.8 мм.

Установите полозья и тросы сцепления сепаратора

- После использования в течение определенного периода времени, если нижняя часть полозьев (B) окажется изношенной; ослабьте контргайку M8 (B), отрегулируйте салазки (B) вверх и вниз, чтобы расстояние между нижней частью корпуса мешалки (C) и землей составляло 3-6 мм; Чтобы избежать ненормального износа нижней части корпуса мешалки (C).

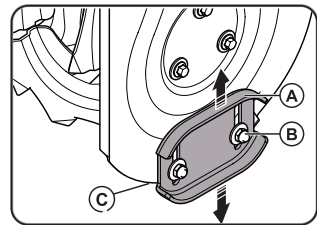

- После 20 часов использования, если ремень сепаратора перемешивания проскальзывает, можно отрегулировать трос сцепления сепаратора перемешивания: отрегулируйте винтовую втулку (A) на 5-6 мм В то же время убедитесь, что регулировочная гайка (B) и регулировочная гайка (A) зафиксированы вместе

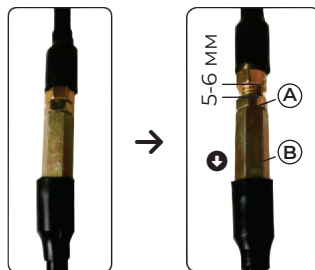

- Замените защитный болт Защитный болт (A) предназначен для защиты рабочих ножей и корпуса червячной передачи. При использовании данной машины. Если вы обнаружите, что болт сломан. Пожалуйста, замените его болтом безопасности (A) и гайкой (B) из сумки с принадлежностями.

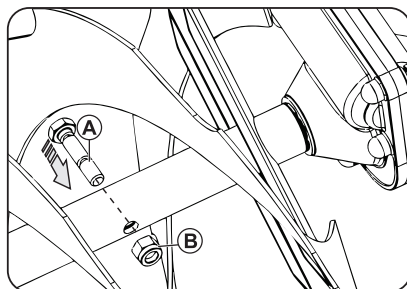

Хранение двигателя в течение длительного периода



ПЕДУПРЕЖДЕНИЕ! Дайте двигателю остыть перед хранением в любом корпусе во избежание травм или возгорания.

Подготовка к хранению

- Правильная подготовка к хранению - это ключ к уменьшению проблем с двигателем и сохранению хорошего внешнего вида. Предотвращайте появление ржавчины на любых повреждениях двигателя, чтобы в следующий раз его было легче завести.

Очистка

- Если двигатель просто перестал работать, дайте ему остыть не менее 30 минут, чтобы он очистился. Очистите все его поверхности и нанесите смазку на ржавую металлическую поверхность.



ПЕДУПРЕЖДЕНИЕ! Не мойте двигатель водой во избежание попадания воды в цилиндр через воздушный фильтр и глушитель. что приведет к повреждению двигателя.

Топливо

- Бензин легко окисляется и портится во время хранения. Это приведет к исчезновению и засорению топливного канала, что вызовет трудности при запуске. Если топливо в вашем двигателе испортилось во время хранения, необходимо провести техническое обслуживание или заменить карбюратор и другие запасные части масляного канала. При хранении более 30 дней, пожалуйста, слейте бензин из карбюратора и топливного бака или запустите двигатель до остановки после того, как топливо закончится.



ОПАСНО! Топливо легко воспламеняется и при определенных обстоятельствах может взорваться. На рабочей площадке запрещается курить, использовать пламя или искры.

- Когда топливный клапан открыт, слейте отстойник. Слейте топливо из чашки и топливного бака в топливную емкость. Положите стакан на место и закрепите его.

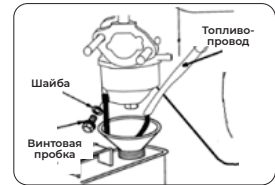

Смазка

- Замените смазку при следующем использовании.
- Выверните свечу зажигания с помощью специального торцевого ключа. Залейте небольшую ложку чистой смазки через отверстие свечи зажигания в цилиндр. Запустите двигатель на несколько оборотов, чтобы смазка распределилась равномерно. Установите свечу зажигания на место.

Антикоррозийная защита внутри двигателя

- Медленно потяните рукоятку до появления сопротивления. Продолжайте тянуть рукоятку до исчезновения сопротивления. В это время впускной и выпускной клапаны находятся в закрытом положении, что помогает предотвратить появление ржавчины внутри двигателя.

Меры предосторожности при хранении

- Если при хранении двигателя в карбюраторе или топливном баке осталось топливо, необходимо избегать опасности, связанной с воспламенением испарившегося масла. Место хранения должно быть хорошо проветриваемым. Держите подальше от нагретых мест или предметов, которые могут создавать искры. Не храните машину в сыром месте, чтобы избежать появления ржавчины. Установите двигатель в горизонтальное положение, чтобы избежать утечки масла и смазки.
- Закройте топливный клапан, чтобы избежать утечки.
- Используйте крышку для предотвращения попадания пыли после того, как двигатель и его выхлопные части остынут. Не используйте пластиковую ткань для покрытия двигателя.

Использование двигателя

- Осмотрите двигатель в соответствии с указанными методами.
- Добавьте свежий бензин, если он испарился во время хранения. Бензин, хранившийся долгое время, окисляется и портится, что приводит к затруднению запуска двигателя.
- Поскольку в цилиндр может попасть немного смазки из-за ржавчины, при запуске двигателя будет наблюдаться дым. Это нормально.

Хранение снегоуборщика в течение длительного периода

- Очистите пыль и грязь на его поверхности
- Нанесите масло для защиты от ржавчины на неокрашенные места поверхности из неалюминиевого сплава.
- Храните машину в хорошо проветриваемом, сухом и безопасном помещении.
- Храните инструменты для ремонта, сертификат качества продукции и руководство пользователя.

Общие проблемы и устранение неисправностей

- Распространенные неисправности двигателя Устранение неисправностей бензинового двигателя, см. руководство пользователя бензинового двигателя. Другие неисправности и их устранение

Неисправность	Причина	Устранение
Машина не запускается	Двигатель залило водой	Перезапуск при полном дросселе и дроссельной заслонке. Знайте, что он находится в выключенном положении
	Вода в топливе или застоявшееся топливо	Добавьте свежее топливо после слива из топливного бака
	Другое	Тщательно проверьте процедуры запуска В соответствии с данным руководством
Сложности с запуском и неправильная работа	Ослабление провода свечи зажигания	Замените свечу зажигания
	Плохая вентиляция в крышке топливного бак	Очистите вентиляционное отверстие

Неисправность	Причина	Устранение
Сбой при вращении шнека	Засорение объектов переднего зажигания	Очистить
	Сломанный срезной штифт	Замена сломанного срезного штифта
	Соскальзывание приводного ремня	Отрегулируйте ремень и направляющий трос
	Изношен приводной ремень	Поменяйте ремень
Сбой при вращении шнека после выпуска рукоятки	Перекося приводного	Регулировка ремня
	Несоосность дефлектора разряда	Отрегулируйте дефлектор выброса
Снегоуборщик поворачивается в одну сторону	Давление в шинах неодинаково	Отрегулируйте давление в шинах и заправьте шины
	Движение на одном колесе	Проверьте штырь замка шины
	Неравномерная регулировка полозьев	Отрегулируйте пластины скольжения и полозья
	Неравномерная регулировка пластин скольжения	Отрегулируйте пластины скольжения и полозья

Қауіпсіздік техникасы туралы ақпарат

- Қауіпсіздік сіз үшін және айналаңыздағы адамдар үшін өте маңызды. Біз нұсқаулықта және машинада қауіпсіздік туралы маңызды ақпаратты көрсеттік. Оны мұқият қарап шығыңыз.
- Қауіпсіздік туралы ақпарат сізге және айналаңыздағы адамдарға қауіп төндіруі мүмкін нәрселер туралы ескертеді. « ! » символы бар кілт сөздер әр ақпараттың алдына қойылады. Бұл «қауіпті, ескерту, назар аударыңыз» деген сөздер.



ҚАУІПТІ:

Нұсқаулықта көрсетілген нұсқауларды орындамау ауыр жарақатқа және тіпті өлімге әкелуі мүмкін.



ЕСКЕРТУ:

Нұсқаулықта көрсетілген нұсқауларды орындамау құрылғының зақымдалуына және жарақатқа әкелуі мүмкін.



НАЗАР АУДАРЫҢЫЗ:

Егер сіз нұсқауларға сәйкес әрекет етпесеңіз нұсқаулықтар, бұл құрылғының зақымдалуына және жарақатқа әкелуі мүмкін.

Жоғарыда аталған идентификаторлардың мәндеріне назар аударыңыз

Зақымданудың алдын алу

Сіз «НАЗАР АУДАРЫҢЫЗ» белгісімен белгіленген басқа маңызды ақпаратты көре аласыз.



НАЗАР АУДАРЫҢЫЗ! Нұсқаулықта көрсетілген әрекеттерді орындамау құрылғыға зақым келтіруі мүмкін.

Сақтық шаралары



Егер қар күрегіш нұсқаулыққа сәйкес жұмыс істесе, ол оның құрылымына сәйкес қауіпсіз және сенімді жұмыс істейді. Қар тазалағышты пайдалануды бастамас бұрын осы нұсқаулықты мұқият оқып шығыңыз. Әйтпесе, бұл құрылғының жарақаттануына және зақымдалуына әкелуі мүмкін.

Қауіпсіздік нұсқаулары

- Бұл машинаны қолданар алдында барлық компоненттердің, мысалы, ағызу наусының қондырғысы орнатылғанына көз жеткізіңіз.
- Бензин тез тұтанады, өрт пен жарылыс қаупіне назар аудару керек.
- Рұқсат етілген отын мен майлау майын қатаң пайдалану қажет. Ол таза болуы керек.

- Қозғалтқышты іске қосқан кезде беріліс тұтқасын бейтарап күйге бұраңыз.
- Иірмекпен абай болыңыз, себебі ол сізге зиян тигізуі мүмкін! Машинаны іске қосқан кезде бұrandаны басуға немесе бұrandаның алдында тұруға рұқсат етілмейді.
- Берілісті ауыстырар алдында іліністі ажырату керек (редуктордың тұтқасы бейтарап күйге орнатылуы керек), бұл машинаның жарақаттануын немесе зақымдануын болдырмайды. Алкогольдің немесе дәрі-дәрмектің әсерінде, сондай-ақ шаршаған немесе ауру кезінде қар тазалағышты қолданбаңыз.
- Кері берілісті сақтықпен қолдану керек. Сүрінуден немесе құлап қалудан сақ болыңыз.
- Барлық адамдарды, әсіресе балалар мен үй жануарларын қар тазалайтын аймаққа кіргізбеңіз.

Модель үнемі жетілдіріліп отыратындықтан, фотосуреттер немесе кескіндер нақты машинадан өзгеше болуы мүмкін.

Қауіпсіздік нұсқаулары және ескертулер

Үйрену

- Осы Құрылғыны қолданар алдында машинадағы және нұсқаулықтағы барлық нұсқауларды оқып-түсініп орындаңыз. Басқару элементтерін және жабдықты пайдалануды мұқият қарап шығыңыз. Құрылғыны қалай тез тоқтату керектігін басқару элементтерін өшіруді біліңіз. Төтенше жағдайларда машинаны қалай пайдалану керектігін біліңіз.
- Ешқашан балаларға жабдықты басқаруға рұқсат бермеңіз. Ешқашан тиісті нұсқауларсыз ересектерге жабдықты басқаруға жол бермеңіз.
- Жұмыс аймағында адамдар, әсіресе балалар жоқ екеніне көз жеткізіңіз.

Дайындық

- Жабдықты пайдаланатын орынды мұқият тексеріп, барлық кілемшелерді, сырғанақтарды, тақталарды, сымдарды және басқа бөгде заттарды алып тастаңыз.
- Қозғалтқышты іске қоспас бұрын барлық іліністерді өшіріп, бейтарап күйіне ауыстырыңыз.
- Тиісті қысқы киімсіз жабдықпен жұмыс жасамаңыз.
- Жанармайды абайлап ұстаңыз; ол тез тұтанғыш.
- Рұқсат етілген жанармай сыйымдылығын пайдаланыңыз.

Ешқашан жұмыс істеп тұрған немесе ыстық қозғалтқышқа отын қоспаңыз

- Ашық жанармай бағын сақтықпен толтырыңыз.
- Ешқашан жанармай бағын үй ішінде толтырмаңыз.
- Қозғалтқышты іске қоспас бұрын газ қақпағын мықтап орнатыңыз және тегілген отынды сүртіңіз.
- Сырғу табандарын реттеңіз және дөңгелектің корпусы әрқашан қиыршық тастың бетінен жоғары екеніне көз жеткізіңіз.
- Қозғалтқыш (мотор) жұмыс істеп тұрған кезде ешқашан реттеуге тырыспаңыз (өндіруші арнайы ұсынған жағдайларды қоспағанда).
- Жұмыс кезінде немесе түзету не жөндеу кезінде көзіңізді машинадан лақтырылуы мүмкін бөгде заттардан қорғау үшін әрқашан көзілдірік немесе көз қалқандарын киіңіз

▲ Басқа ескертулер

Бұл машина жұмыс кезінде электромагниттік өрісті тудыруы мүмкін. Бұл өріс белгілі бір жағдайларда белсенді немесе белсенді емес орнатылған медициналық құралдарға кедергі келтіруі мүмкін. Ауыр немесе өлімге әкелетін жарақаттарды азайту үшін біз осындай медициналық құралдарды қолданатын адамдарға осы машинаны қолданар алдында дәрігермен немесе құрал өндірушімен кеңесуді ұсынамыз. Мәлімделген дірілдің жалпы мөлшері стандартты өлшеу әдістері негізінде өлшенеді.

Оны құралдарды салыстыру үшін пайдалануға болады. Оны алдын-ала бағалау үшін де қолдануға болады.

Пайдалану жөніндегі нұсқаулық

- Адамдардың, жануарлардың, жолдың немесе көлік ағынының шығуына барлық уақытта жол бермеңіз.
- Қиыршық тас жамылғысында немесе оны кесіп өтетін жолда, жаяу жүргіншілер жолында немесе жолдарда жұмыс істегенде өте сақ болыңыз. Жасырын қауіптерге немесе көлік қозғалысына мұқият болыңыз.
- Қалыпты жағдайда, төтенше жағдайда ілінісу тұтқасын дереу босатыңыз.
- Бөгде затқа соғылғаннан кейін қозғалтқышты (моторды) тоқтатыңыз, сымды оталдыру білтесінен ажыратыңыз, стартерден сымды ажыратыңыз, қар шығарғышты зақымдау үшін мұқият тексеріңіз және қар шығарғышты қайта іске қосу және пайдалану алдында зақымдануды жөндеңіз.
- Егер құрылғы әдеттен тыс дірілдей бастаса, қозғалтқышты тоқтатып, себебін дереу тексеріңіз. Діріл әдетте қиындықтар туралы ескерту болып табылады.

- Жұмыс үстелінен шыққан кезде қозғалтқышты және барлық айналмалы бөлшектерді доңғалақ корпусын немесе шығару науасын тазаламас бұрын және кез келген жөндеу, реттеу немесе тексеру жұмыстарын жүргізген кезде тоқтатыңыз.
- Машина жұмыс істемей тұрған кезде іліністі ажыратып және қозғалтқышты тоқтатыңыз.
- Беткейлерде жұмыс істегенде өте сақ болыңыз, машина жоғарыдан төменге қарай сырғуы мүмкін. Бұрылу кезінде өте сақ болыңыз.
- Қозғалтқышты үй ішінде іске қоспаңыз, пайдаланылған газдар қауіпті.
- Ешқашан тиісті қоршауларсыз және басқа қауіпсіздік құрылғыларынсыз қар күрегішті пайдаланбаңыз.
- Балаларды немесе үй жануарларын жабдықтан аулақ ұстаңыз немесе басқа ересектердің балаларға бақылау жасайтынына және оларды жабдықтан аулақ ұстайтынына көз жеткізіңіз.
- Қолданыстағы қауіпсіздік құрылғыларын ажыратпаңыз. Қозғалтқышты реттеуді өзгертпеңіз. Қозғалтқышты жүктемесіз іске қоспаңыз. Қарды тым жоғары жылдамдықпен тазартуға тырысып, машинаның қуатын шамадан тыс жүктемеңіз.
- Қар күрегіш асымалданған немесе пайдаланылмаған кезде шнек жетегінің қуатын өшіріңіз. Ешқашан машинаны тайғақ беттерде жоғары жылдамдығында пайдаланбаңыз. Артқа қарап, артқа қарай жүргенде абай болыңыз.
- Бөгде адамдардың жабдыққа жақындауына жол бермеңіз. Қар дефлекторы дұрыс орнатылмайынша, қоршаудың, көліктердің, терезелердің, беткейлердің жанында қар тазалағышпен жұмыс жасамаңыз.
- Көрініс немесе жарық нашар болған кезде ешқашан қар тазалағышты пайдаланбаңыз.
- Әрқашан өз тірегіңізге сенімді болыңыз және тұтқаларды мықтап ұстаңыз. Жабдықты шатыр, көлбеу, тар жолдар және т. б. сияқты қауіпті жерлерде пайдалануға тыйым салынады.
- Ешқашан ыстық қозғалтқышқа немесе бәсеңдегішке қол тигізбеңіз.

Техникалық қызмет көрсету және сақтау жөніндегі нұсқаулық

- Машинаны және қосалқы құрылғылар мен жабдықты қауіпсіз жұмыс күйінде ұстаңыз.
- Кесу бұрандамаларын және басқа бұрандамаларды дұрыс қатайғанына үнемі тексеріп отырыңыз, бұл жабдық қауіпсіз жұмыс күйінде екенін дәлелдейді.
- Ешқашан жанармай құятын машинаны су жылытқыштар, бөлме жылытқыштары немесе кір кептіргіштер сияқты тұтану көздері бар ғимарат ішіндегі жанармай бағында сақтамаңыз. Қозғалтқышты кез келген жағдайда сақтамас бұрын оны суытыңыз.

- Егер қар күрегіш ұзақ уақыт сақталатын болса, әрқашан маңызды мәліметтер алу үшін оператордың нұсқаулығына жүгініңіз.
- Сақтау алдында машинаны қардан тазалаңыз. Дөңгелектің қатып қалуын болдырмау үшін жұмыс аяқталғаннан кейін бірнеше минуттан кейін машинаны іске қосыңыз.
- Кәсіби дайындықсыз немесе рұқсатсыз машинаны іске қоспаңыз немесе жөндемеңіз.

Қауіпсіздік ескерту белгілерінің орналасуы және саны

Қауіпсіздік туралы ескерту жапсырмалары



Жанармай багына желімделген А1 қозғалтқышының қауіпсіздігі туралы ескерту жапсырмасы.

1. Қауіп! Жұмыс алдында нұсқаулықты мұқият оқып шығыңыз.
2. Абайлаңыз, жоғары температура, қол тигізбеңіз.
3. Абайлаңыз, темекі шекпеңіз.
4. Зиянды газдың тыныс алудына жол бермеңіз.

А2 шығару науасы үшін бұралуға қарсы жарақат туралы ескерту белгілері

Шығару науасының қақпағына жабыстырыңыз. Доңғалақ айналған кезде дененің ешбір бөлігін науаға салмаңыз.



Шығару науасына арналған А3 ескерту жапсырмасы Шығару науасына жабыстырыңыз

Сорғышты тазаламас бұрын қозғалтқышты өшіріңіз және қолмен емес, тек тазалау құралымен.

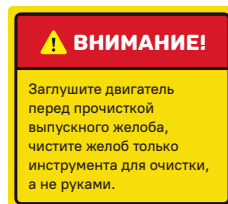

Иірмек қақпағы үшін А4 қауіпсіздік белгісі

Иірмек қақпағына жабыстырыңыз.

1. Қауіп
2. Лақтырылатын заттардан жарақаттануын болдырмаңыз
3. Жұмыс кезінде басқалардан аулақ тұрыңыз
4. Техникалық қызмет көрсетер алдында қозғалтқышты ажыратыңыз. Іске қосу, нұсқаулықты қараңыз
5. Қорғаныс қолғаптарын киіңіз
6. Аяқтарды айналмалы араластырғышқа қоюға тыйым салынады.



НАЗАР АУДАРЫҢЫЗ! Құрылғыны 1-суретте көрсетілгендей жапсырмаларды жапсырғаннан кейін пайдалануға болады.

Құрылымның сипаттамасы

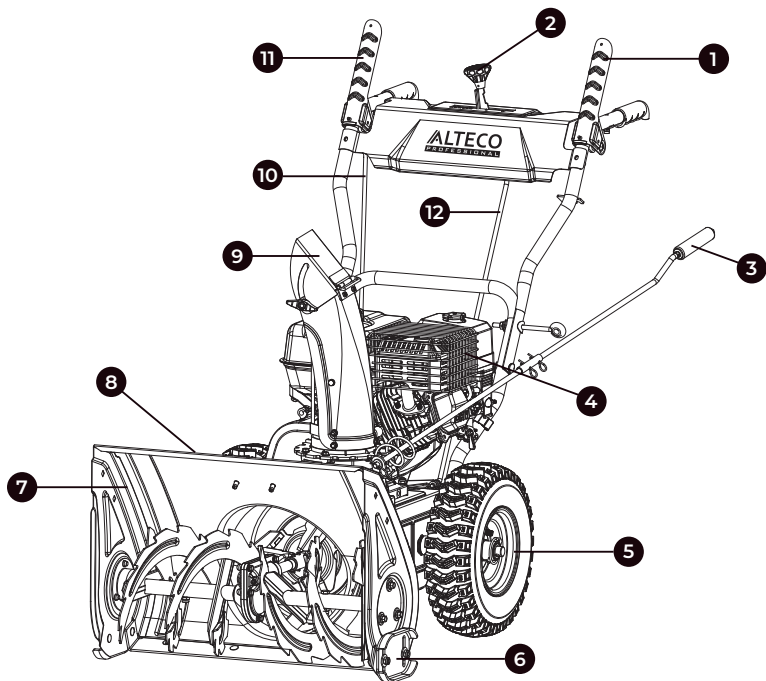

- | | |
|--|------------------------------------|
| 1. Бұранданы қосу | 7. Арластыру камерасы |
| 2. Беріліс тұтқасы | 8. Науаны тазалауға арналған күрек |
| 3. Иірімнің айналмалы құрылғысын басқару | 9. Шығару науасы |
| 4. Бензин қозғалтқышы | 10. Жүретін ілінісу арқаны |
| 5. Қысқы шина | 11. Жүретін ілініс |
| 6. Сырғу табандары | 12. Ауысқосу тартқышы |

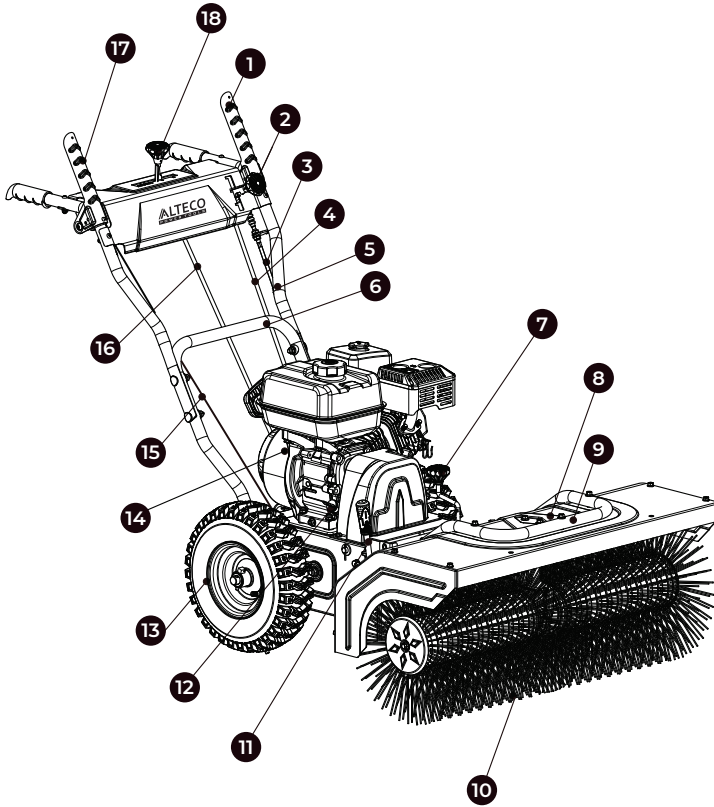

- | | |
|---------------------|----------------------------------|
| 1. Иірлік тетігі | 10. Қар тазалағыш щетка |
| 2. Басқару тұтқасы | 11. Қысқыш тетік |
| 3. Иірлік тросы | 12. Май құятын орын |
| 4. Жоғарғы тұтқа | 13. Дөңгелек |
| 5. Төменгі тұтқа | 14. Қозғалтқыш |
| 6. Реттеу тұтқасы | 15. Қозғалыс жылдамдығын басқару |
| 7. Бейімдеу тетігі | 16. Жетек тетігі |
| 8. Қорғаныс қаптама | 17. Берілісті ауыстыру тетігі |
| 9. Жалғау жақтауы | |

Техникалық сипаттамалар

Сипаттамалары		SBG 722 E	SBG 722	SBG 780 S
Берілістер		6 алдыға / 2 артқа	4 алдыға / 2 артқа	6 алдыға / 2 артқа
Қозғалтқыш	Модель атауы	W170FS/P	W170FS/P	W170FS/P
	Номиналды қуаты, кВт	4.3	4.3	4.3
	Номиналды жылдамдығы, об/мин	3600	3600	3600
	Іске қосу әдісі	Қолдан қосу	Қолдан қосу/ электрлік	Қолдан қосу
	Көлемі, см ³	212	212	212
	Оталдыру білтесі	F7RTC		
Шығу сатысы		Екі сатылы		
Өздігінен жүру		бар	бар	бар
Шинаның өлшемі, см		33	33	33
Шөміш өлшемдері	Ені, мм	560	560	560
	Биіктігі, мм	425	540	430
Иірмек өлшемдері	Иірмек түрі	Мұз жару		
	Иірмек диаметрі, мм	240	305	240
Ағызу науасын басқару		Қашықтықтан басқару		
Шығару науасының қақпағын басқару		Қолдан қосу	Қолдан қосу	Қолдан қосу
Көмескі жарық		Қосымша		
Тұтқаны жылыту		Қосымша		
Жұмыс жылдамдығы, км/сағ		1.7~3.2	1.7~3.2	1.7~3.2
Макс. қар лақтыру қашықтығы, м		12	12	12
Шуыл деңгейі, дБ		≤77	≤77	≤77
Габарит өлшемдері, мм		800x630x640	800x630x640	1540x810x1070
Брутто салмағы, кг		61	70	61

Керек-жарақтарға қойылатын талаптар

Оталдыру білтесінің моделі F7RTC / F7TC, M14X1.25-6e

Орнату әдістері

Орнату

Ескерту: қаптаманы ашқан кезде, орнату сызбасына сәйкес аксессуарлардың толықтығын тексеріңіз. Егер олар жоқ болса, сатушыға хабарласып, олардың алыңыз.

• Төменгі тұтқаны орнату

M8 × 20 (A) алтыбұрышты ернемек бұрандамасын қорап бүйіріндегі тесіктен алып, төменгі тұтқаны орнатыңыз (D); содан кейін 8 (B) жалпақ шайбаны, 8 (C) серіппелі шайбаны, M8 × 20 (A) алтыбұрышты басын пайдаланып төменгі тұтқа тақтасын (C) қораптың екі жағындағы тесікке бекітіңіз (1 суретте көрсетілгендей)

• Басқару панелін орнату

Басқару панелін оң жақта көрсетілгендей тұтқаның төменгі жолағына орнатыңыз; M8x45 (A) доғалы бекіткіш бұрандаманы, 8 (B) доғалы шайбаны және M8 (C) алтыбұрышты ернемек сомынды(D) басқару тақтасын төменгі тұтқаның бекіту тесігіне орнату үшін пайдаланыңыз (2 суретті қараңыз).

• Беріліс ауыстырғышын орнату

Беріліс қорабының төменгі ұшын (а) беріліс қорабының қысу серіппесі (B) беріліс қорабының қосқыш тұтқасы (C) арқылы өткізіңіз; 8 (D) жалпақ шайбаны кезекпен және E серіппемен бекітіңіз (E) Беріліс ауыстыруының бағыттаушы жеңін өткізіп жіберіңіз(F) сілтемені қысу серіппесі, редукторды ауыстыру бөлімі(C) арқылы, және тегіс шайба 8 (D) ретімен; және оны серіппемен бекітіңіз (E). (3-суретті қараңыз)

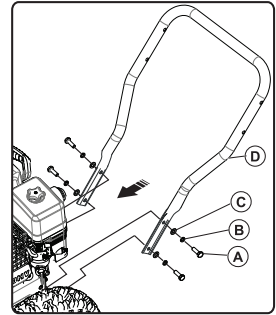

1 сур.

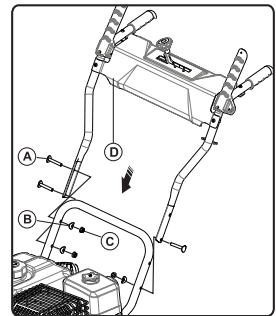

2 сур.

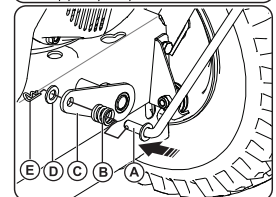
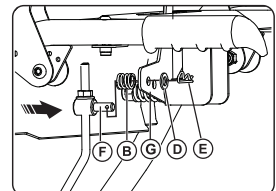

3 сур.

- **Қар шығару тетігі жинағының артқы қондырғысы**

Тербеліс тетігі жинағын табыңыз (A); бұранданы (B) М8 (C) алтыбұрышты енемекті сомын, 8 (D) доғалы шайба және тұтқа тесігі арқылы бекіту үшін тербелетін тетікті пайдаланыңыз;), М8 (C) ернемекті бетінің сомынды, монтаждау қондырғысында (A) қарды түсіру үшін кронштейнді бекітіңіз қолтықтың тесіктері; Қарды шығару тетігінің артқы ұшын (A) қарды шығару тетігі алдыңғы (E) қақпағына салыңыз; оны серіппемен (I) бекітіңіз (4 суретті қараңыз).

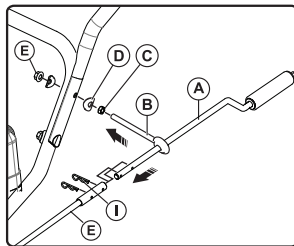

4 сур.

- **Қар шығару тетігі жинағының алдыңғы қондырғысы**

Тербеліс тетігі алдыңғы ұшының спиралын (E) қардан қорғайтын спиральды беріліспен туралаңыз, рокердің бекіту жеңін (K) сырғытыңыз және оны тербеліс тетігі орындары (J), отырғызу саңылауына салыңыз 10 (H) жалпақ шайбаны пайдаланыңыз, серіппе (I) тербеліс тетігі жинағын ұстайды. (5-суретті қараңыз).

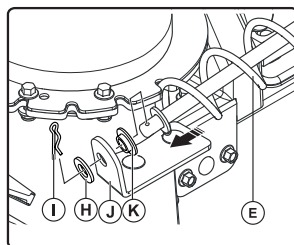

5 сур.

- **Қарды шығару компоненттерін орнату**

М6 × 16 (A) төменгі мойын бұрандамасын алыңыз; қар шығару жинағындағы (C) 3 монтаждық шаршы тесікті спиральды тісті дискідегі (B) 3 шаршы тесікпен туралаңыз. М6 × 16 (C) төртбұрышты мойын бұрандамалар спиральды тісті диск (B) арқылы кезекпен өту үшін пайдаланыңыз; қарды бұру жинағын қатайту үшін 6 (D) жалпақ шайбаны және М6 (E) алтыбұрышты сомынды пайдаланыңыз (6 суретті қараңыз).

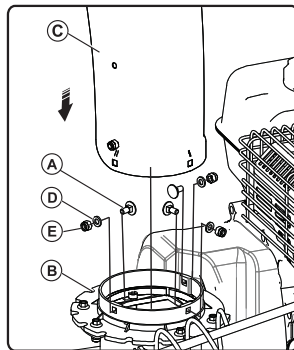

6 сур.

- **Ілінісу кабелін бекіту**

- Сызықтық тақтаны (a) пайдаланып, араластырғыштың ілінісу кабелін (B) тұтқаның төменгі жолағына бекітіңіз (7 суретті қараңыз.)

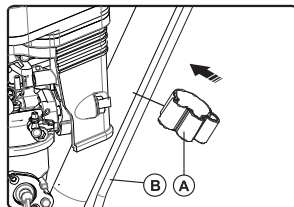

7 сур.

• Беріліс ауыстырғышын орнату

Ілінісу кабелін осьтен алыңыз; реттеу бұрандасын (B) бұрап, ілінісу тұтқасының ішіндегі тесікке іліңіз (A); содан кейін кабельді реттеу гильзасын (D) реттеу бұрандасына (B) кабель түзу тартылғанша бұраңыз (бұрандадағы көк белгіге дейін); содан кейін оны бекіту үшін; реттеу сомының пайдаланыңыз (8 суретті қараңыз).

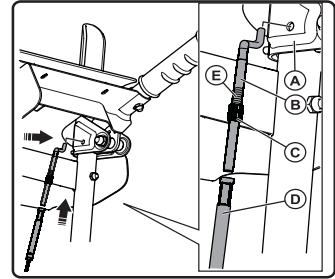

8 сур.

Қолдану аясы

Бұл машина қарда, қарлы жолдарда және жартылай мұзды жолдарда жұмыс істеуге жарамды; $\geq 15^\circ$ көлбеу беткейлерде қолдануға қатаң тыйым салынады; қоқыс көп жерлерде, мысалы, қоқыс немесе өте жоғары қиыршық тастарда қолдануға қатаң тыйым салынады.

Пайдалану

Зауыттан шығар алдында барлық қар күрегіштерде жоспарлы реттеу жүргізілді. Бірақ қолданар алдында жақсы жұмыс істеу үшін қайтадан тексеру және реттеу қажет.

Майды тексеріп қосыңыз

- Босап қалған байланыстырушы бұрандамалардың бар-жоғын тексеріңіз. Егер бар болса, оларды бекітіңіз.
- Басқару жүйесінің тұтқасын (дроссель, кілт, жылдамдықты ауыстыру тұтқасы, кері айналдыру тұтқасы) жылжыту кезінде икемділікті және қалпының өзгеруін тексеріңіз. Егер бар болса, оларды шешіңіз.
- Жылдамдықты басқару тұтқасын бірінші беріліс күйіне орнатыңыз.
- Май қосыңыз. Бензин қозғалтқышының қартеріне 0.6 л май қосыңыз (1 суретті қараңыз)

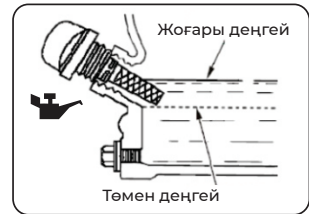

Май. 1 сур.



НАЗАР АУДАРЫҢЫЗ! Май мөлшерін тексерген кезде май өлшейтін сүңгішті айналдырмаңыз; толтыру мөлшері жоғарғы шегінен аспайды; май моделі - төмен температурада тұтқырлықтың сәйкес келмеуіне байланысты іске қосу қиындықтарын болдырмау үшін W-40 майлау майын қолданыңыз.

- Бензин: бензин қозғалтқышының жанармай бағына 92 бензинін құйыңыз. Мерзімі өткен немесе октан саны төмен бензинді пайдаланбаңыз. Толып кетпес үшін сыйымдылықты толтырмаңыз (3 суретті қараңыз).

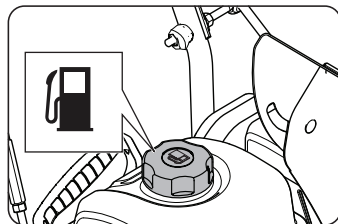

3 сур.

Жұмысты бастамас бұрын

- Қардың ауытқу бағытын орнату үшін реттеу тұтқасын бұраңыз, қарды жел бағытымен лақтырған дұрыс (4 суретті қараңыз).

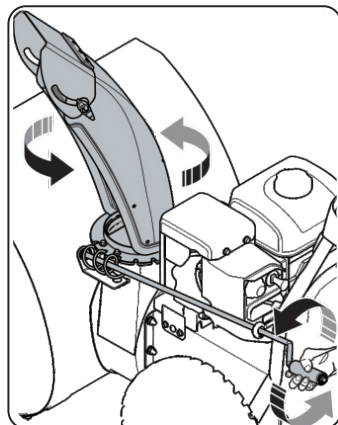

4 сур.

- Қар қақпағының сомынын бұрап алыңыз да, қар қақпағының көтерілу бұрышын жоғары және төмен реттеңіз, сіз қардың шығуы мен қашықтығын басқара аласыз; реттеуден кейін қар қақпағын жауып тастаңыз (5 суретті қараңыз).

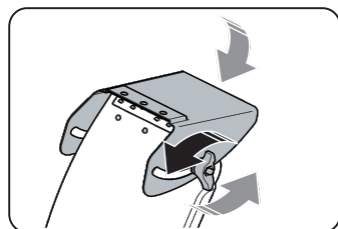

5 сур.

Жұмысты бастау



АБАЙЛАҢЫЗ! Қозғалтқышты іске қоспас бұрын, жылдамдықты ауыстыру тұтқасы бірінші беріліс күйінде және ілінісу тұтқасы босатылғанына көз жеткізіңіз.

- A. Праймер
- B. Дроссель тұтқасы
- C. Жанармай қосқышы
- D. Қайта іске қосутұтқасы
- E. Қосу/өшіру қосқышы

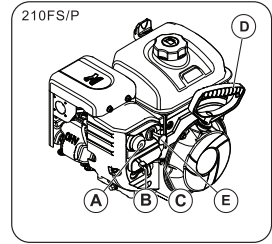
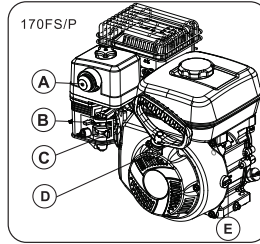

- Жанармай қосқышын «ON» күйіне ауыстырыңыз (қосулы).

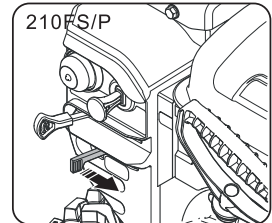
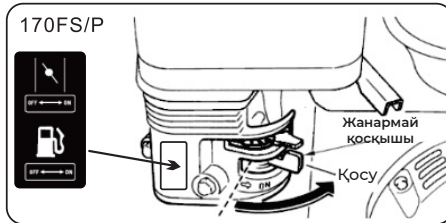

- Суық іске қосу кезінде дроссель тұтқасы «Өшірулі» күйінде болады. Жылу қозғалтқышы іске қосылған кезде дроссель тұтқасын «Қосулы» күйіне орнатыңыз.

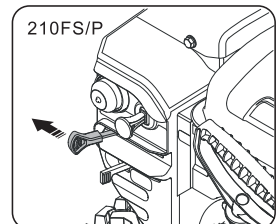

- Өшіру/қосу қосқышын қосу күйіне орнатыңыз.

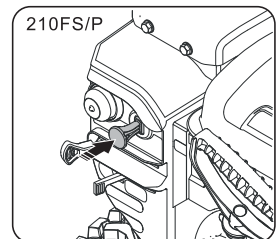
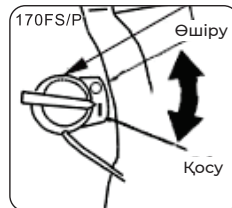

Сорғыны іске қосыңыз

- Сорғыны іске қосу үшін праймерді 1-3 рет басыңыз. Төмен температурада суық іске қосу үшін сорғыны пайдаланыңыз.

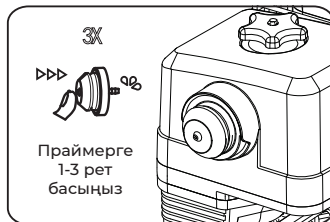

• Іске қосу

- Кик-стартер: қарсылықты сезінгенше тұтқаны ақырын тарта бастаңыз, кейін тұтқаның сымының бағыты бойынша жылдам тартыңыз.



АБАЙЛАҢЫЗ! Кик-стартер тұтқасын тез жібермеңіз. Оны баяу бастапқы қалпына келтіріңіз.

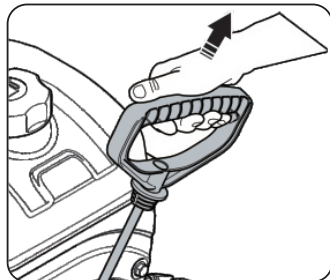

- Егер қозғалтқыш іске қосылған кезде дроссель тұтқасы «Өшірулі» күйіне орнатылса, қозғалтқыш қызған кезде дроссель тұтқасы баяу «қосулы»күйге ауыстырылуы керек. Жылу қозғалтқышы іске қосылған кезде дроссель тұтқасы «қосулы»күйде болады.

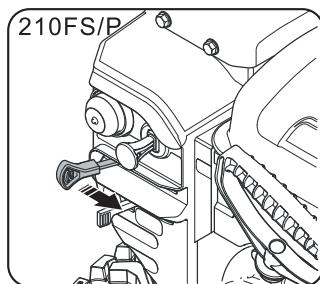

Қозғалтқышты тоқтату

- Қозғалтқышты тоқтату үшін қозғалтқыштағы Қосқышты «өшіру» күйіне, содан кейін кранды «жабу»күйіне ауыстырыңыз

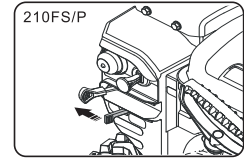
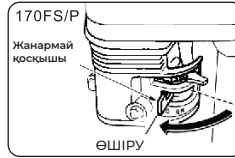
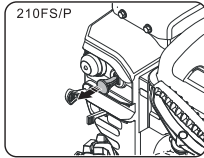
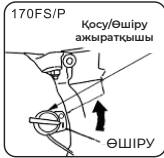

Қар шығарып тастау үшін

- Қар шығару бағытын орнатыңыз. Қардың шығатын бағытын орнатыңыз, қозғалтқышты қалыпты іске қосқаннан кейін алдымен араластырғыш мен қар шығаратын желдеткішті іске қосу үшін араластырғыштың ілінісу тұтқасын басыңыз; содан кейін араластырғышты іске қосу үшін іліністі басыңыз.
- Берілістерді ауыстырған кезде ілінісу тұтқасын босатыңыз, ауыстырғышты ауыстыру шыбығы дұрыс қалпында болғаннан кейін доңғалақты белсенді етіңіз.

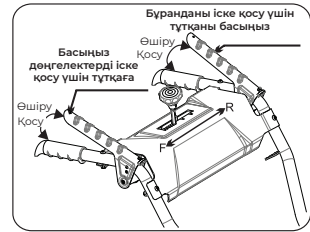

Тарту бойынша нұсқаулық

- Айналымды дөңгелекпен абай болыңыз. Қол-аяғыңызды, шашыңызды және бос киімді машинаның барлық қозғалатын бөліктерінен алыс ұстаңыз.
- Қозғалтқыш жұмыс істеп тұрған кезде бәсеңдегіш мен жақын маңдағы бөлшектер қатты қызады. Абайлаңыз, ыстық.
- Әрқашан қозғалтқышты толық немесе толық дерлік дроссель кезінде ғана іске қосыңыз.
- Әрқашан машинаның жылдамдығын қармен жағдайға бейімдеңіз және жылдамдықты басқару тетігімен жылдамдықты реттеңіз. Көліктің қарды біркелкі түсіретініне көз жеткізіңіз.
- Қар жауғаннан кейін дереу оны тазалау оңайырақ және тиімдірек.
- Мүмкіндігінше әрқашан қарды жел бағытымен шығарыңыз.
- Егер шығыс құбыры қармен бітеліп қалса, келесі әрекеттерді орындамас бұрын оны алып тастауға тырыспаңыз:
 - А. Бір мезетте екі ілінісу тұтқасын алып тастаңыз
 - В. Қозғалтқышты тоқтатыңыз
 - С. Кептелісті тазалау үшін машинамен бірге берілген қар күрегі пайдаланыңыз. Қардың шығу жеріне немесе иірмекке қолыңызды тигізбеңіз.

- Қысымды босату үшін жанармай бағының қақпағын баяу ашыңыз.
- Жанармайды канистрге баяу құйыңыз. Жанармай төгілсе, шүберекпен сүртіп, төгілген жанармайды құрғатыңыз.
- Жанармай бағының қақпағының айналасын тазалаңыз.
- Жанармай бағының қақпағын толығымен қатайтыңыз. Жанармай бағының қақпағы тартылмаса, өрт шығу қаупі бар.
- Жұмысты бастамас бұрын құрылғыны резервуарды толтырған жерден кемінде 3 м жылжытыңыз.

Қар щеткасының биіктігін реттеу:

- Тасымалдау немесе сақтау кезінде контргайкасын (B) босатыңыз, тұтқаны сағат тіліне қарсы бұраңыз (A), қар щеткасы (C) жерге тиіп кетпес үшін қосалқы дөңгелекті (D) көтеріңіз.
- Қар щеткасы (C) жерден көтерілгеннен кейін оны контргайкамен (B) бекітіңіз.
- Жұмыс кезінде тұтқаны сағат тілімен (A) сәйкес биіктікке бұраңыз және контргайканың (B) тозуын болдырмау үшін щетканың шамадан тыс төменге түсуін болдырмаңыз.
- Щетка тозғаннан кейін тазалау үшін биіктікті реттеу керек, контргайканы (B) босатыңыз және контргайканы (B) қатайту үшін тұтқаны сағат тілімен (A) бұраңыз.

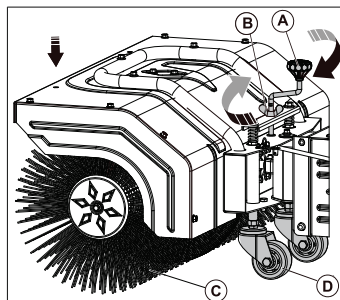
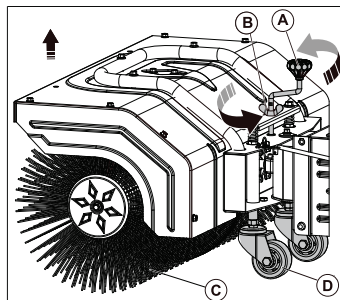

НАЗАР АУДАРЫҢЫЗ! Щетка құрамдас бөліктерін ауыстыру кезінде, оларды ең төменгі позицияға орнату үшін құлыптау тұтқасын сағат тілімен бұраңыз

Техникалық қызмет көрсету

Қар күрегіш жұмыс істеп тұрған кезде, жұмыс, үйкеліс, тозу және жүктеменің өзгеруіне байланысты байланыстырушы бұрандамалардың әлсіреуі және бөлшектердің тозуы міндетті түрде болады; жүйенің қалыпты күйі бұзылады, бұл қалыптан тыс орнату саңылауларына, бензин қозғалтқышының қуатының төмендеуіне және отын шығынының артуына әкеледі. Әртүрлі компоненттердің орын ауыстыруы сияқты ақаулар қар шығарғыштың қалыпты пайдаланылуына қатты әсер етеді; жоғарыда аталған жағдайдың пайда болуын азайту үшін қар шығарғышты жақсы техникалық күйде ұстау және оның қызмет ету мерзімін ұзарту үшін «Алдын алу негізінде» қатаң және тұрақты техникалық қызмет көрсету қажет.

Техникалық қызмет көрсету жұмыстарының түрлері		Жұмыс басталар алдында	Әрбір 25 сағат жұмыс	Әрбір 50 сағат жұмыс сайын	Әрбір 100 сағат жұмыс сайын	Жыл сайын немесе 300 сағат	Қажет болған жағдайда
Мотор майы	Деңгейін тексеру	✓					
	Ауыстыру	Жұмыстың алғашқы 5 сағ. кейін	Жұмыстың алғашқы 25 сағ. кейін	✓			
Ауа сүзгісі*	Тексеру/ тазарту			✓			✓
	Ауыстыру				✓		✓
Жанармай сүзгісі*	Тазарту/ Ауыстыру					✓	✓
Жанармай бағы*	Тазарту					✓	
Карбюратордың сүзгі тұндырғышы*	Жуу				✓		
Клапанның жылу саңылаулары	Тексеру / Реттеу					✓**	
От алдыру білтесі*	Тексеру			✓			
	Ауыстыру				✓		✓
Бекіткіш бөлшектері*	Тексеру/ тарту	✓					✓

Техникалық қызмет көрсету жұмыстарының түрлері		Жұмыс басталар алдында	Әрбір 25 сағат жұмыс	Әрбір 50 сағат жұмыс сайын	Әрбір 100 сағат жұмыс сайын	Жыл сайын немесе 300 сағат	Қажет болған жағдайда
Жұмыс бөліктерін реттеу	Тексеру/ тарту	✓					
Бұрамдық жетекті майлау	Тексеру		✓	✓	✓	✓	✓
Ілінісу құрылғысын майлау	Тексеру			✓			
	Ауыстыру						✓
Шинаның қысымын тексеру	Тексеру				✓		

*Бұл қосалқы бөлшектер мен шығыс материалдары кепілдік бойынша ауыстырылмайды.

**Бұл жұмыстар уәкілетті қызмет көрсету орталығында орындалуы керек.

Ескерту: қолданар алдында жыл сайын оталдыру білтесін тексеріп, тазалаңыз;

Егер электрод жанып кетсе, оталдыру білтесін ауыстырыңыз. Майды бірінші рет толтырғаннан кейін, жоғарыдағы кестеге сәйкес майды ауыстырыңыз. Дұрыс оталдыру білтесі саңылауы: 0.7-0.8 мм.

Сырғу табандары мен ілінісу кабельдерін орнатыңыз

- Пайдаланғаннан кейін, соның ішінде кейбір уақыт, егер жүгірушілердің төмен жиілігіне байланысты анықталса (B); M8 (B) құлыптау гайкасын орнатыңыз, жүгірушілерді реттеңіз (B) металл корпусының төменгі бөлігі (B) мен жер арасындағы қашықтықты 3-6 мм-ге дейін арттыру үшін үстіңгі және астыңғы жағында; төменгі бөліктің шамадан тыс тозуын болдырмау үшін мехалка корпусының бөліктері (C).

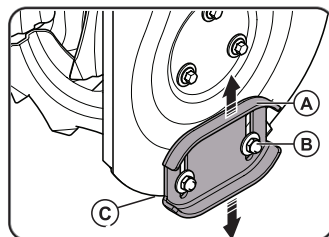

- 20 сағат қолданғаннан кейін, егер араластыру кабелі белдік сырғып кетсе, кабельді жапсырманы пайдаланудан ажыратуға болады: бұрандалы басын (А) 5-6 мм-ге үнемі реттеп отырыңыз, реттелетін сомын (Б) мен реттелетін сомын (А) ішіне бекітілгеніне көз жеткізіңіз.

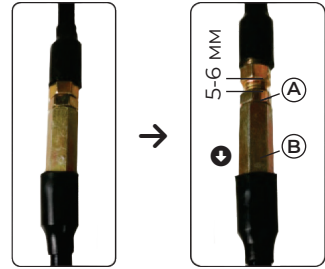

Қауіпсіздік бұрандамасын ауыстыру

- Қауіпсіздік бұрандамасы (А) жұмыс пышақтары мен бұрамдық беріліс корпусын сақтау үшін қажет. Егер Сіз осы машинаны пайдалану кезінде бұрандаманың сынуын байқасаңыз оны керек-жарақтар сөмкесіндегі қауіпсіздік бұрандамасы (А) және сомынмен (В) ауыстырыңыз.

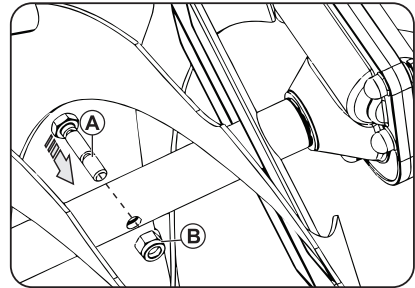

Қозғалтқышты ұзақ уақыт сақтау



НАЗАР АУДАРЫҢЫЗ! Жарақаттануды немесе өртті болдырмау үшін кез келген корпуста сақтамас бұрын қозғалтқышты суытыңыз.

Сақтауға дайындық

- Сақтауға дұрыс дайындық - бұл қозғалтқыш ақауларын азайтудың және жақсы сыртқы түрін сақтаудың кепілі. Қозғалтқыштың кез келген зақымдануында тоттың пайда болуын болдырмаңыз, осылайша оны келесі жолы іске қосу оңайырақ болады.

Тазалау

- Егер қозғалтқыш дереу жұмысын тоқтатса, оны тазарту үшін кем дегенде 30 минут суытыңыз. Оның барлық беттерін тазалап, тот басқан металл бетіне май жағыңыз.



НАЗАР АУДАРЫҢЫЗ! Ауа сүзгісі мен бәсендегіш арқылы цилиндрге су түспеуі үшін қозғалтқышты сумен жууға болмайды. Бұл қозғалтқыштың зақымдалуына әкеледі.

Жанармай

- Бензин оңай тотығады және сақтау кезінде нашарлайды. Бұл жанармай арнасының жоғалуына және бітелуіне әкеледі, бұл іске қосу кезінде қиындық тудырады. Егер сіздің қозғалтқышыңыздағы жанармай сақтау кезінде нашарлап кетсе, техникалық қызмет көрсету немесе карбюратор мен май арнасының басқа қосалқы бөлшектерін ауыстыру қажет. 30 күннен артық сақтаған кезде, бензинді карбюратордан және жанармай бағынан ағызыңыз немесе жанармай біткеннен кейін қозғалтқышты тоқтатқанға дейін іске қосыңыз.



ҚАУІПТІ! Жанармай тез тұтанғыш және белгілі бір жағдайларда жарылуы мүмкін. Жұмыс алаңында темекі шегуге, жалын немесе ұшқын қолдануға тыйым салынады.

- Жанармай клапаны ашық болғанда, тұндырғыны төгіп тастаңыз. Тұндырмадағы мен жанармай бағындағы отынды отын ыдысына төгіп тастаңыз. Тұндырғыны орнына қойып, оны бекітіңіз.



Майлау

- Келесі мәрте пайдалану кезінде майды ауыстырыңыз.
- Оталдыру білтесін арнайы розетка кілтімен бұраңыз. Білте саңылауы арқылы цилиндрге кішкене қасық таза май құйыңыз. Майлау біркелкі таралуы үшін қозғалтқышты бірнеше айналымға іске қосыңыз. Оталдыру білтесін орнына қойыңыз.

Қозғалтқыш ішіндегі тотқа қарсы қорғаныс

- Қарсылық пайда болғанша тұтқаны баяу тартыңыз. Қарсылық кеткенше тұтқаны тартуды жалғастырыңыз. Осы уақыт ішінде кіріс және шығыс клапандары жабық күйде болады, бұл қозғалтқыштың ішінде тоттың пайда болуын болдырмауға көмектеседі.

Сақтау кезіндегі сақтық шаралары

- Егер қозғалтқышты карбюраторда немесе жанармай бағында сақтау кезінде жанармай қалса, буланған майдың тұтануынан болатын қауіптен аулақ болу керек. Сақтау орны жақсы желдетілуі керек. Қыздырылған жерлерден немесе ұшқындар жасай алатын заттардан аулақ болыңыз.
- Тот баспау үшін машинаны дымқыл жерде сақтамаңыз.
- Май мен майлаудың ағып кетуіне жол бермеу үшін қозғалтқышты көлденең күйге қойыңыз.
- Ағып кетпес үшін жанармай клапанын жабыңыз.
- Қозғалтқыш пен оның пайдаланылған бөліктері салқындағаннан кейін шаңның алдын алу үшін қақпақты пайдаланыңыз. Қозғалтқышты жабу үшін пластикалық шүберекті пайдаланбаңыз.

Қозғалтқышты пайдалану

- Көрсетілген әдістерге сәйкес қозғалтқышты тексеріңіз.
- Сақтау кезінде буланған болса, жаңа бензин қосыңыз. Ұзақ уақыт сақталған бензин тотығады және нашарлайды, бұл қозғалтқышты іске қосуды қиындатады.
- Цилиндрге тоттың әсерінен аздап май түсуі мүмкін болғандықтан, қозғалтқыш іске қосылған кезде түтін пайда болуы мүмкін. Бұл қалыпты жағдай

Қар күрегішті ұзақ уақыт сақтау

- Оның бетіндегі шаң мен кірді тазалаңыз
- Алюминий емес қорытпаның боялмаған беттеріне тоттан қорғайтын май жағыңыз.
- Машинаны жақсы желдетілетін, құрғақ және қауіпсіз жерде сақтаңыз.
- Жөндеу құралдарын, өнім сапасының сертификатын және пайдаланушы нұсқаулығын сақтаңыз.

Жалпы мәселелер және ақаулықтарды жою

- Қозғалтқышпен жиі кездесетін проблемалар
- Бензин қозғалтқышының ақаулықтарын жою үшін, бензин қозғалтқышының пайдаланушы нұсқаулығын қараңыз
- Басқа ақаулар және оларды жою

Ақаулық	Себебі	Жою
Машина іске қосылмайды	Қозғалтқыш сумен толтырылды	Толық дроссельде және дроссельде қайта іске қосыңыз оның өшірулі күйде екенін біліңіз
	Жанармайдағы су немесе ескі отыны	Жанармай бағын төгіп тастағаннан кейін жаңа отын қосыңыз.
	Басқа	Осы нұсқаулыққа сәйкес іске қосу процедураларын мұқият тексеріңіз.

Ақаулық	Себебі	Жою
Іске қосу қиындықтары және дұрыс жұмыс істемеу	Ұшқын сымын босату	Оталдыру шамын ауыстырыңыз
	Жанармай багының қақпағындағы нашар желдету	Желдеткішті тазалаңыз
Бұранданы айналдыру кезінде ақаулық	Алдыңғы тұтану объектілерінің бітелуі	Тазалау
	Сынған кесу Түйреуіші	Сынған кесу түйреуішін ауыстыру
	Жетек белдігінің сырғуы	Белдік пен бағыттаушы кабельді реттеңіз
	Тозған жетек белдігі	Белдікті ауыстырыңыз
Тұтқаны босатқаннан кейін бұранданы айналдыру кезінде ақаулық	Жетек белдігінің қисаюы	Белдікті реттеу
	Разряд дефлекторының сәйкес келмеуі	Шығару дефлекторын реттеңіз
Қар тазалағыш бір жаққа бұрылады	Шинаның қысымы бірдей емес	Шинаның қысымын реттеңіз және шиналарды толтырыңыз
	Бір дөңгелектегі қозғалыс	Шина құлпының түйреуішін тексеріңіз
	Сырғанақтарды біркелкі емес реттеу	Сырғымалы тақталар мен жүгіргіштерді реттеңіз
	Сырғымалы тақталарды біркелкі емес реттеу	Сырғымалы тақталар мен сырғанақтарды реттеңіз

KZ | Өндіруші және импорттаушы: «ТССП Дистрибьюшн» ЖШС, ҚР, Астана қ., Ақжол даңғ., 65 ғим., тел. +7 (7172) 55 44 00, info@alteco.kz. Өнім сапасы бойынша наразылық қабылдайтын мекеме: «ТССП Қазақстан» ЖШС, ҚР, Астана қ., Ақжол даңғ., 65 ғим., тел. +7 (7172) 55 44 00. Қытайда жасалған

Изготовитель и импортер: ТОО «ТССП Дистрибьюшн», РК, г. Астана, просп. пр. Ақжол, зд. 65, тел. +7 (7172) 55 44 00, info@alteco.kz. Организация, принимающая претензии по качеству продукции: ТОО «ТССП Казахстан», РК, г. Астана, просп. пр. Ақжол, зд. 65, тел. +7 (7172) 55 44 00

RU | Импортер и организация, принимающая претензии по качеству продукции: ООО «Северный Альянс», РФ, 630020, Новосибирская область, г. Новосибирск, ул. Тамбовская, 41., тел. +7 967 085 46 24, info@altecopt.ru. Сделано в Китае

UZ | Import qiluvchi va mahsulot sifati bo'yicha da'volarni qabul qiluvchi tashkilot: «TSSP» ХК МСНЖ, Ўзбекистон, Toshkent, Bilimdon ko'chasi 12a - uy, tel. +998 90 830 22 60, info@alteco.uz. Xitoyda ishlab chiqarilgan

Дата приема	_____	Заполняется сервисным центром	Отрывной талон	
Дата выдачи	_____		Изделие _____ Серийный номер _____	
Особые отметки	_____		Дата продажи _____	
	_____		Дата приема _____	
	_____		Дата выдачи _____	
		Покупатель _____		

Дата приема	_____	Заполняется сервисным центром	Отрывной талон	
Дата выдачи	_____		Изделие _____ Серийный номер _____	
Особые отметки	_____		Дата продажи _____	
	_____		Дата приема _____	
	_____		Дата выдачи _____	
		Покупатель _____		

Дата приема	_____	Заполняется сервисным центром	Отрывной талон	
Дата выдачи	_____		Изделие _____ Серийный номер _____	
Особые отметки	_____		Дата продажи _____	
	_____		Дата приема _____	
	_____		Дата выдачи _____	
		Покупатель _____		

Производитель оставляет за собой право на внесение изменений в конструкцию, дизайн и комплектацию изделий.

Өндіруші өнімнің конструкциясына, дизайнына және конфигурациясына өзгерістер енгізу құқығын өзіне қалдырады.

Ishlab chiqaruvchi mahsulotlarning dizayni, dizayni va konfiguratsiyasiga o'zgartirishlar kiritish huquqini o'zida saqlab qoladi.

Өндүрүүчү продукциянын конструкциясына, дизайнына жана комплектине өзгөртүүлөрдү киргизүү укугун өзүнө калтырат.

